

# DRAADLOZE SCHAKELAARS

Handdetectie / Touch / Bewegingssensor /  
Deuropening

Lijst met meegeleverde componenten: schakelaar + houder

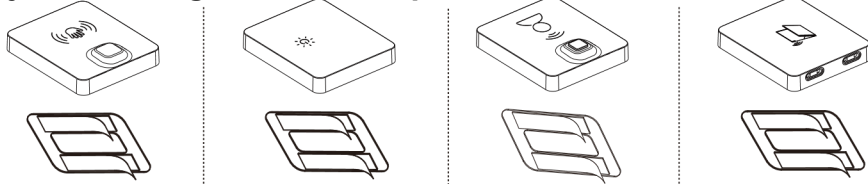

## Technische informatie

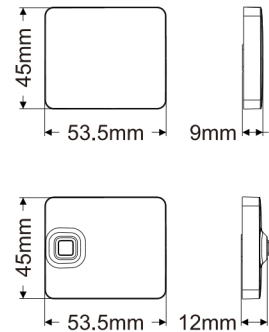

Ingebouwde lithiumbatterij  
USB-C-oplaadinterface

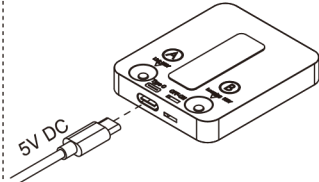

| INPUT    | Battery Icon | Lightbulb Icon |
|----------|--------------|----------------|
| 5V DC 1A | 500 mAh      | 3:00h          |

Sensoren opladen gebeurt ongeveer om de 2.000 impulsen

## Montage

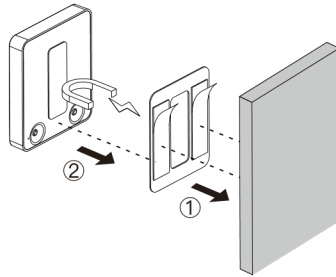

Ingebouwde magneet  
Staalplaat met dubbelzijdige lijm

## Aansluitschema

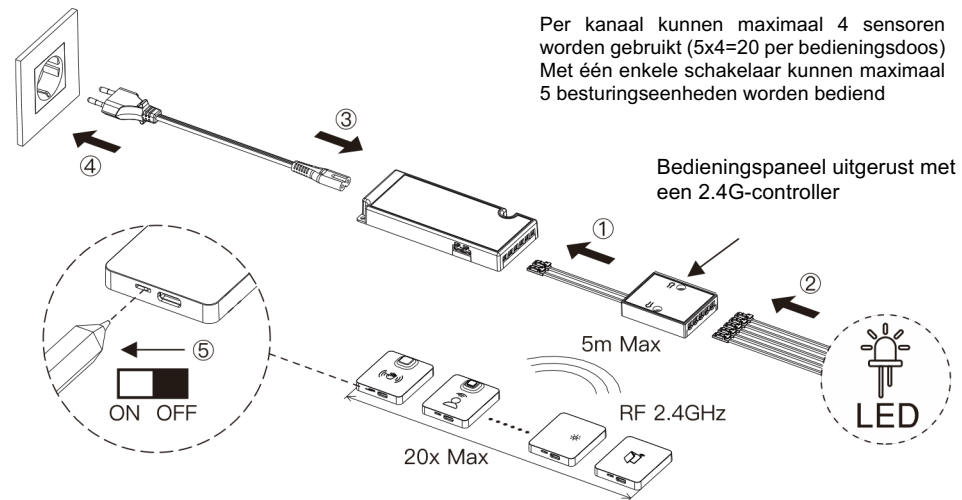

## Koppelingsschema vanuit de bedieningsdoos

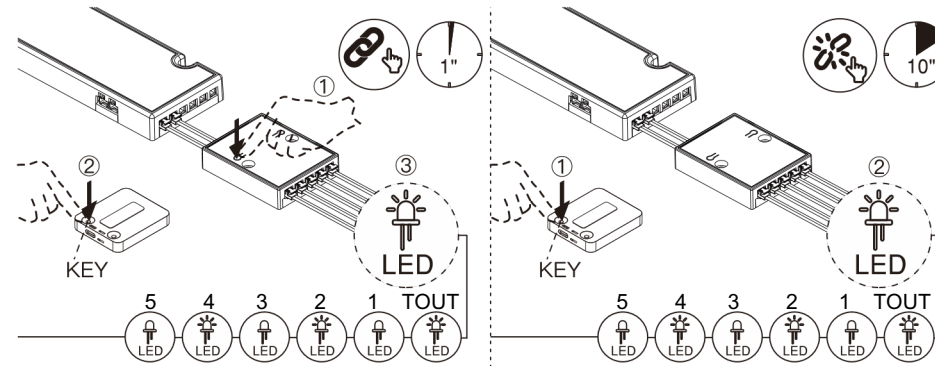

### KOPPELING

In de geactiveerde toestand:  
1. Druk op de knop "Pair Key" op de controller totdat het kanaal is geselecteerd. Het geselecteerde kanaal knippert.  
2. Druk vervolgens op de knop "Pair Key" op de draadloze schakelaar

### ONTKOPPELING

In de geactiveerde toestand:  
1. Houd de knop "Pair Key" op de draadloze schakelaar 10 seconden ingedrukt. De eerder gekoppelde LED knippert 3 keer. Als u de knop "Pair Key" op de controller 10 seconden ingedrukt houdt, worden alle kanalen gereset.

## Koppelingsschema van één schakelaar naar de andere

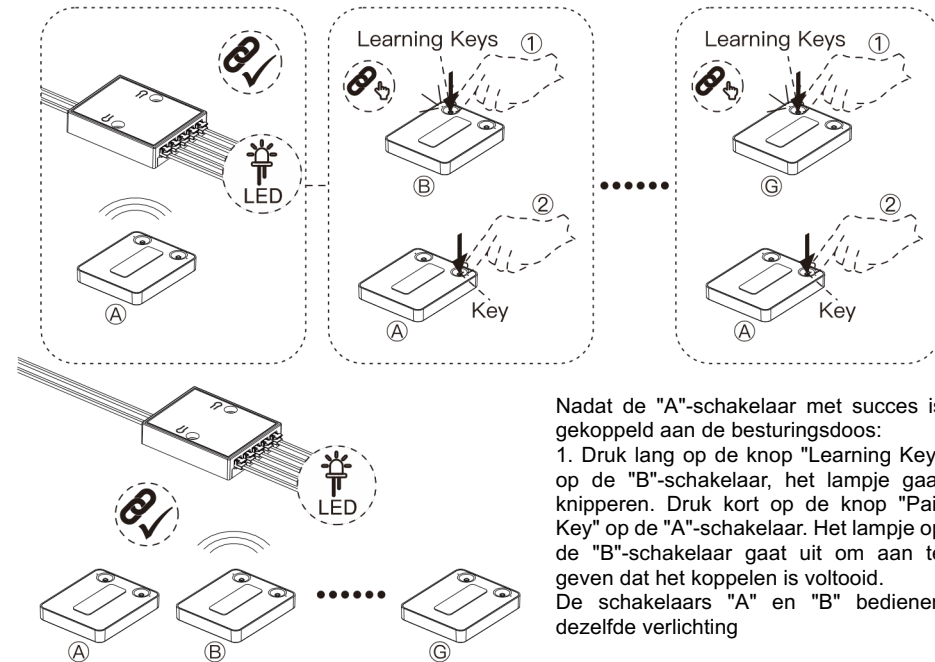

DEZE INSTRUCTIES WORDEN  
INFORMATIEF IN UW TAAL  
VERTAALD. ZE KUNNEN FOUTEN  
BEVATTEN.  
**ALLEEN DE INSTRUCTIES EN  
NORMEN VAN DE ENGELSE  
HANDLEIDING IN DE  
VERPAKKING ZIJN GELDIG.**  
BIJ TWIJFEL CONTACTEER UW  
DIVIEMME-DISTRIBUTEUR.

## Functies van de verschillende modellen

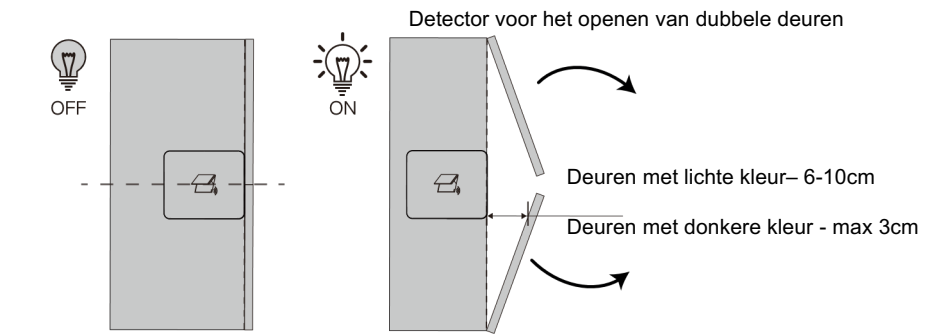
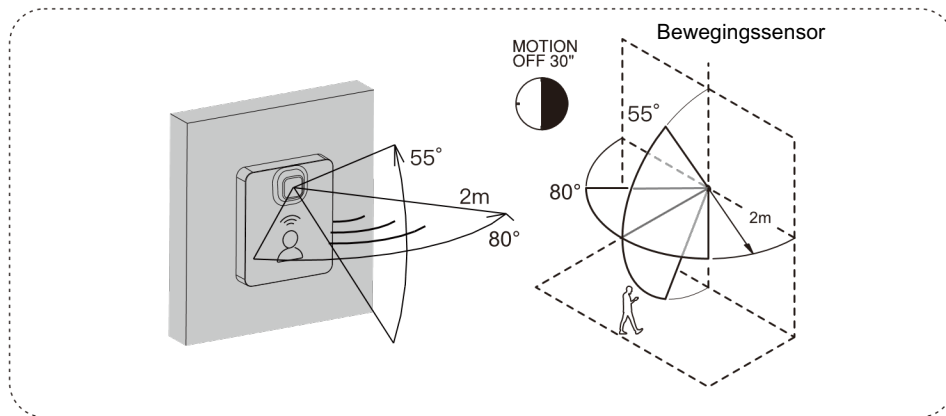
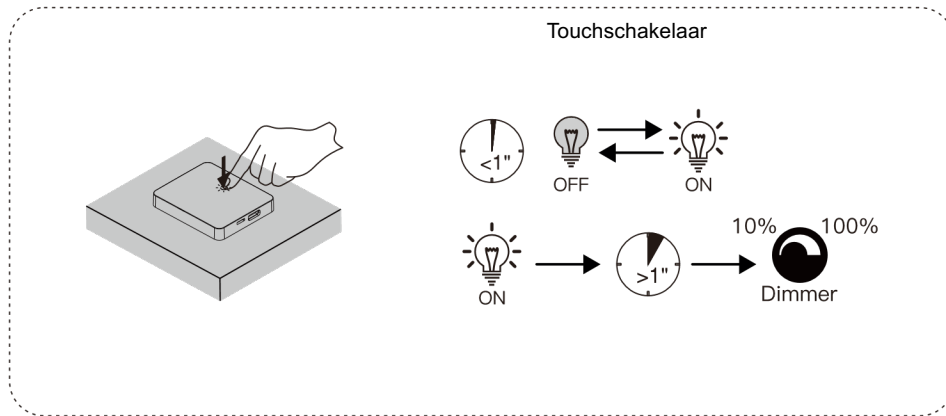
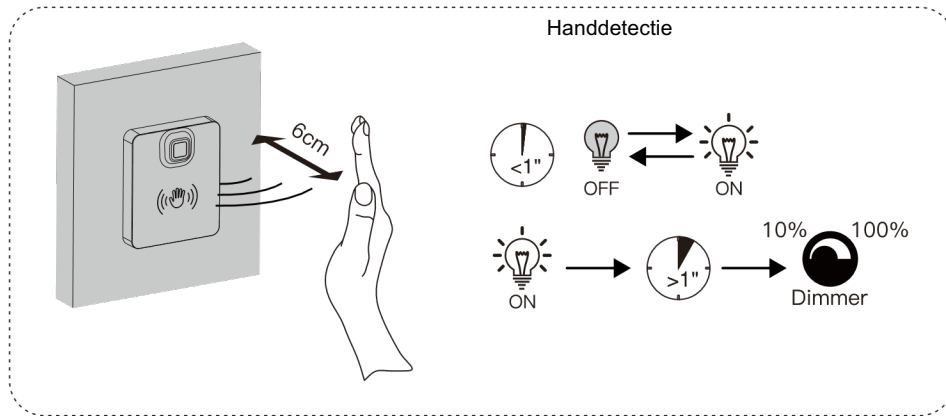

Het licht gaat alleen uit als beide zijden van de sensor tegelijkertijd worden geblokkeerd. Anders blijft het licht branden.  
In het geval van een enkele deur moeten beide zijden van de sensor worden geblokkeerd wanneer de deur gesloten is.

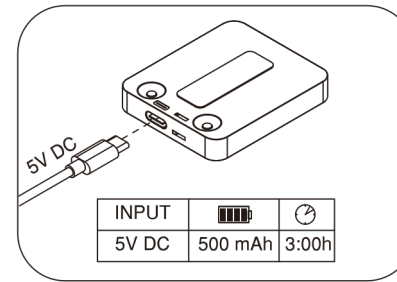

**Dit product bevat oplaadbare batterijen, let op onderstaande punten**

1. Vermijd overbelasting en volledig ontladen. Dit kan de levensduur van de batterij beïnvloeden.
2. Opladen in een geschikte omgeving. Vermijd gebruik en opladen in warme omgevingen. Niet blootstellen aan zonlicht of warmtebronnen
3. Gebruik een geschikte oplader, laad niet langer dan 20 uur op.
4. De schakelaar niet laten vallen of op slaan